



Barva rámečku: bílá
Barva krytu: bílá



Barva rámečku: béžová
Barva krytu: béžová



Barva rámečku: ocelová
Barva modelu: ocelová



Barva rámečku: saténová
Barva krytu: saténová



Barva rámečku: stříbrná
Barva krytu: stříbrná



Barva rámečku: grafitová
Barva krytu: grafitová



Barva rámečku: čokoládová
Barva krytu: čokoládová



Barva rámečku: máťová
Barva krytu: bílá



Barva rámečku: rubínová
Barva krytu: bílá



Barva rámečku: oranžová
Barva krytu: bílá



Barva rámečku: levandulová
Barva krytu: bílá



Barva rámečku: limetková
Barva krytu: bílá



Barva rámečku: dubová
Barva krytu: saténová



Barva rámečku: mahagonová
Barva krytu: stříbrná



Barva rámečku: titanová
Barva krytu: grafitová





Barva rámečku: bílá
Barva modulu: bílá



Barva rámečku: béžová
Barva modulu: béžová



Barva rámečku: ocelová
Barva modulu: ocelová



Barva rámečku: saténová
Barva modulu: saténová



Barva rámečku: ocelová
Barva modulu: bílá



Barva rámečku: saténová
Barva modulu: bílá



Barva rámečku: ocelová
Barva modulu: grafitová



Barva rámečku: bílá
Barva modulu: stříbrná



Simon Basic
NEOS

Simon Basic
STANDARD



Technické přednosti Simon Basic:



Bezpečné zásuvky s clonkami chrání děti před rizikem zásahu elektrickým proudem.



Zámky kovového třmene pomáhají udržet svislou nebo vodorovnou linii souborů s více členy a usnadňují instalování modulů ve vícenásobných rámečcích.



Připevnění rámečku ke kovovému třmenu přitlačuje přístroj ke zdi a skrývá tak montážní nedokonalosti instalačních krabic, a také zajišťující rychlou a spolehlivou montáž.

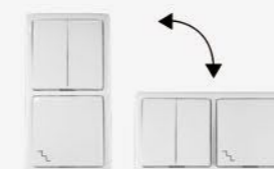

Vícenásobné rámečky jsou určeny k instalování ve vodorovné nebo svislé montáži.

V nabídce řady Simon Basic Standard se nacházejí **4 odstíny rámečků**: 2 pastelové a 2 metalizované.



Moderní **dekorativní rámečky** Simon Basic Neos jsou dostupné v 15 různých odstínech.

Kompletace produktů

SPÍNAČE A TLAČÍTKA



kryt spínače
nebo tlačítka

+



rámeček

SPÍNAČE A TLAČÍTKA S ORIENTAČNÍM PODSVĚTLENÍM



kryt spínače nebo
tlačítka

+



rámeček

 V případě výskytu jevu blikání energeticky úsporných nebo LED zářivek ve vypnutém stavu u výše uvedených spínačů/tlačítek s podsvětlením – použijte kompenzátor (eliminuje blikání) WKSL.

JEDNONÁSOBNÉ SPÍNAČE A TLAČÍTKA IP44 (ODOLNÉ PROTI STŘÍKAJÍCÍ VODĚ)



kryt spínače
nebo tlačítka

+



rámeček se stupněm krytí
IP44 (prodává se v kompletu
s těsnící manžetou)

DVOJITÉ SPÍNAČE A TLAČÍTKA IP44 (ODOLNÉ PROTI STŘÍKAJÍCÍ VODĚ)



kryt spínače
dvojklávesového

+



rámeček se stupněm krytí
IP44 (prodává se v kompletu
s těsnící manžetou)

+



těsnící vložka pod kryty
SU1W

ZÁSUVKY SILOVÉ



kryt elektrické
zásuvky

+



rámeček

ZÁSUVKY SILOVÉ IP44 (ODOLNÉ PROTI STŘÍKAJÍCÍ VODĚ)



kryt zásuvky silové
s víčkem odolným proti
stříkající vodě

+



rámeček se stupněm krytí
IP44 (prodává se v kompletu
s těsnící manžetou)

TELEFONNÍ, POČÍTAČOVÉ NEBO KOMBINOVANÉ ZÁSUVKY

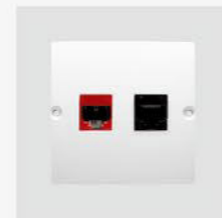

přístroj a kryt telefonní,
počítačové nebo
kombinované zásuvky

+



rámeček

ELEKTRONICKÉ PRODUKTY



kryt elektronického
produktu

+



rámeček

PRODUKTY PŘIPEVNĚNÉ V KRABICI NA OMÍTKU



1 produkt: 1 × PSCS

2 produkty: 1 × PSCS + 1 × PSH

3 produkty: 1 × PSCS + 2 × PSH

+



4 produkty: 1 × PSCS + 3 × PSH

5 produktů: 1 × PSCS + 4 × PSH





zkompletovaný
produkt

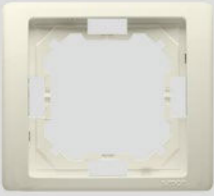
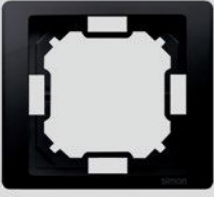

Způsob objednávání: SYMBOL/.. do tečkovaného místa je nutné zapsat číslo vybrané barvy.

RÁMEČKY SIMON BASIC NEOS (PRO VODOROVNOU I SVISLOU MONTÁŽ)

Klasická řada

	BMRC1/11 BMRC2/11 BMRC3/11 BMRC4/11 BMRC5/11	Bílá IP20 <input type="checkbox"/> <input type="checkbox"/> <input type="checkbox"/> <input type="checkbox"/> <input type="checkbox"/> <input type="checkbox"/> <input type="checkbox"/> <input type="checkbox"/> <input type="checkbox"/> <input type="checkbox"/> <input type="checkbox"/> <input type="checkbox"/> <input type="checkbox"/> <input type="checkbox"/> <input type="checkbox"/>	BMRC1B/11 BMRC2B/11	Bílá IP44 se sadou těsnících manžet <input type="checkbox"/> <input type="checkbox"/> <input type="checkbox"/>
	BMRC1/12 BMRC2/12 BMRC3/12 BMRC4/12 BMRC5/12	Běžová IP20 <input type="checkbox"/> <input type="checkbox"/> <input type="checkbox"/> <input type="checkbox"/> <input type="checkbox"/> <input type="checkbox"/> <input type="checkbox"/> <input type="checkbox"/> <input type="checkbox"/> <input type="checkbox"/> <input type="checkbox"/> <input type="checkbox"/> <input type="checkbox"/> <input type="checkbox"/> <input type="checkbox"/>	BMRC1B/12 BMRC2B/12	Běžová IP44 se sadou těsnících manžet <input type="checkbox"/> <input type="checkbox"/> <input type="checkbox"/>
	BMRC1/28 BMRC2/28 BMRC3/28 BMRC4/28 BMRC5/28	Grafitová IP20 <input type="checkbox"/> <input type="checkbox"/> <input type="checkbox"/> <input type="checkbox"/> <input type="checkbox"/> <input type="checkbox"/> <input type="checkbox"/> <input type="checkbox"/> <input type="checkbox"/> <input type="checkbox"/> <input type="checkbox"/> <input type="checkbox"/> <input type="checkbox"/> <input type="checkbox"/> <input type="checkbox"/>	BMRC1B/28 BMRC2B/28	Grafitová IP44 se sadou těsnících manžet <input type="checkbox"/> <input type="checkbox"/> <input type="checkbox"/>
	BMRC1/47 BMRC2/47 BMRC3/47 BMRC4/47 BMRC5/47	Čokoládová IP20 <input type="checkbox"/> <input type="checkbox"/> <input type="checkbox"/> <input type="checkbox"/> <input type="checkbox"/> <input type="checkbox"/> <input type="checkbox"/> <input type="checkbox"/> <input type="checkbox"/> <input type="checkbox"/> <input type="checkbox"/> <input type="checkbox"/> <input type="checkbox"/> <input type="checkbox"/> <input type="checkbox"/>	BMRC1B/47 BMRC2B/47	Čokoládová IP44 se sadou těsnících manžet <input type="checkbox"/> <input type="checkbox"/> <input type="checkbox"/>

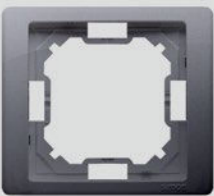
Kovová řada



	BMRC1/21 BMRC2/21 BMRC3/21 BMRC4/21 BMRC5/21	Ocelová IP20 <input type="checkbox"/> <input type="checkbox"/> <input type="checkbox"/> <input type="checkbox"/> <input type="checkbox"/> <input type="checkbox"/> <input type="checkbox"/> <input type="checkbox"/> <input type="checkbox"/> <input type="checkbox"/> <input type="checkbox"/> <input type="checkbox"/> <input type="checkbox"/> <input type="checkbox"/> <input type="checkbox"/>	BMRC1B/21 BMRC2B/21	Ocelová IP44 se sadou těsnících manžet <input type="checkbox"/> <input type="checkbox"/> <input type="checkbox"/>
	BMRC1/29 BMRC2/29 BMRC3/29 BMRC4/29 BMRC5/29	Saténová IP20 <input type="checkbox"/> <input type="checkbox"/> <input type="checkbox"/> <input type="checkbox"/> <input type="checkbox"/> <input type="checkbox"/> <input type="checkbox"/> <input type="checkbox"/> <input type="checkbox"/> <input type="checkbox"/> <input type="checkbox"/> <input type="checkbox"/> <input type="checkbox"/> <input type="checkbox"/> <input type="checkbox"/>	BMRC1B/29 BMRC2B/29	Saténová IP44 se sadou těsnících manžet <input type="checkbox"/> <input type="checkbox"/> <input type="checkbox"/>

* Provedení IP44 – rámečky: NEOS: BMRC1B/.., BMRC2B/.. (str. 150–152) nebo rámečky STANDARD: BMR1B/.., BMRC2B/.., BMR3B/.. (str. 153–154).
** Provedení IP44 po použití další těsnící vložky pod kryty „SU1W“ v: BMW5, BMP2 nebo „NU1W“ v: BMW6/2, BMZ1, BMWZ1.



Způsob objednávání: SYMBOL/.. do tečkovaného místa je nutné zapsat číslo vybrané barvy.

	BMRC1/43 BMRC2/43 BMRC3/43 BMRC4/43 BMRC5/43	Stříbrná IP20 <input type="checkbox"/> <input type="checkbox"/> <input type="checkbox"/> <input type="checkbox"/> <input type="checkbox"/> <input type="checkbox"/> <input type="checkbox"/> <input type="checkbox"/> <input type="checkbox"/> <input type="checkbox"/> <input type="checkbox"/> <input type="checkbox"/> <input type="checkbox"/> <input type="checkbox"/> <input type="checkbox"/>	BMRC1B/43 BMRC2B/43	Stříbrná IP44 se sadou těsnících manžet <input type="checkbox"/> <input type="checkbox"/> <input type="checkbox"/>
---	--	---	------------------------	--

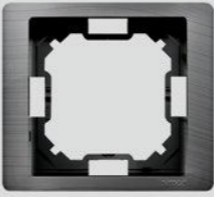



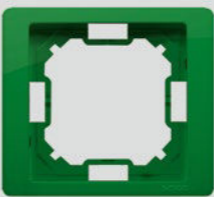

Dekorativní řada

	BMRC1/050 BMRC2/050 BMRC3/050 BMRC4/050 BMRC5/050	Mahagonová IP20 <input type="checkbox"/> <input type="checkbox"/> <input type="checkbox"/> <input type="checkbox"/> <input type="checkbox"/> <input type="checkbox"/> <input type="checkbox"/> <input type="checkbox"/> <input type="checkbox"/> <input type="checkbox"/> <input type="checkbox"/> <input type="checkbox"/> <input type="checkbox"/> <input type="checkbox"/> <input type="checkbox"/>	BMRC1B/050 BMRC2B/050	Mahagonová IP44 se sadou těsnících manžet <input type="checkbox"/> <input type="checkbox"/> <input type="checkbox"/>
	BMRC1/051 BMRC2/051 BMRC3/051 BMRC4/051 BMRC5/051	Dubová IP20 <input type="checkbox"/> <input type="checkbox"/> <input type="checkbox"/> <input type="checkbox"/> <input type="checkbox"/> <input type="checkbox"/> <input type="checkbox"/> <input type="checkbox"/> <input type="checkbox"/> <input type="checkbox"/> <input type="checkbox"/> <input type="checkbox"/> <input type="checkbox"/> <input type="checkbox"/> <input type="checkbox"/>	BMRC1B/051 BMRC2B/051	Dubová IP44 se sadou těsnících manžet <input type="checkbox"/> <input type="checkbox"/> <input type="checkbox"/>
	BMRC1/052 BMRC2/052 BMRC3/052 BMRC4/052 BMRC5/052	Metalová IP20 <input type="checkbox"/> <input type="checkbox"/> <input type="checkbox"/> <input type="checkbox"/> <input type="checkbox"/> <input type="checkbox"/> <input type="checkbox"/> <input type="checkbox"/> <input type="checkbox"/> <input type="checkbox"/> <input type="checkbox"/> <input type="checkbox"/> <input type="checkbox"/> <input type="checkbox"/> <input type="checkbox"/>	BMRC1B/052 BMRC2B/052	Metalová IP44 se sadou těsnících manžet <input type="checkbox"/> <input type="checkbox"/> <input type="checkbox"/>

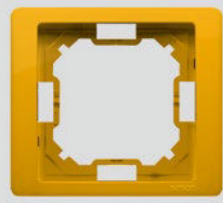
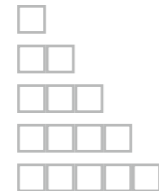

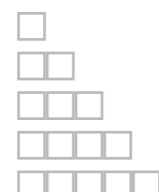
Duhová řada

	BMRC1/032 BMRC2/032 BMRC3/032 BMRC4/032 BMRC5/032	Mátová IP20 <input type="checkbox"/> <input type="checkbox"/> <input type="checkbox"/> <input type="checkbox"/> <input type="checkbox"/> <input type="checkbox"/> <input type="checkbox"/> <input type="checkbox"/> <input type="checkbox"/> <input type="checkbox"/> <input type="checkbox"/> <input type="checkbox"/> <input type="checkbox"/> <input type="checkbox"/> <input type="checkbox"/>	BMRC1B/032 BMRC2B/032	Mátová IP44 se sadou těsnících manžet <input type="checkbox"/> <input type="checkbox"/> <input type="checkbox"/>
	BMRC1/033 BMRC2/033 BMRC3/033 BMRC4/033 BMRC5/033	Rubínová IP20 <input type="checkbox"/> <input type="checkbox"/> <input type="checkbox"/> <input type="checkbox"/> <input type="checkbox"/> <input type="checkbox"/> <input type="checkbox"/> <input type="checkbox"/> <input type="checkbox"/> <input type="checkbox"/> <input type="checkbox"/> <input type="checkbox"/> <input type="checkbox"/> <input type="checkbox"/> <input type="checkbox"/>	BMRC1B/033 BMRC2B/033	Rubínová IP44 se sadou těsnících manžet <input type="checkbox"/> <input type="checkbox"/> <input type="checkbox"/>

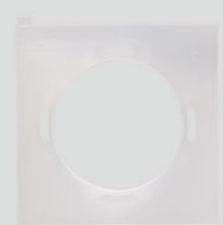

Způsob objednávání: SYMBOL/.. do tečkovaného místa je nutné zapsat číslo vybrané barvy.

	<p>BMRC1/034 BMRC2/034 BMRC3/034 BMRC4/034 BMRC5/034</p>	<p>Oranžová IP20</p> 	<p>Oranžová IP44 se sadou těsnících manžet</p> <p>BMRC1B/034 BMRC2B/034</p> 
	<p>BMRC1/035 BMRC2/035 BMRC3/035 BMRC4/035 BMRC5/035</p>	<p>Levandulová IP20</p> 	<p>Levandulová IP44 se sadou těsnících manžet</p> <p>BMRC1B/035 BMRC2B/035</p> 
	<p>BMRC1/036 BMRC2/036 BMRC3/036 BMRC4/036 BMRC5/036</p>	<p>Limetková IP20</p> 	<p>Limetková IP44 se sadou těsnících manžet</p> <p>BMRC1B/036 BMRC2B/036</p> 

Těsnění IP44 do rámečků IP20 Simon Basic Neos

	<p>NUC1</p> <p>Těsnící manžeta do 1-násobného rámečku. ■ Stupeň krytí IP44 pouze se zásuvkami BMGZ1B a BMGD1B.01/22.</p>
	<p>NUC2</p> <p>Sada těsnících manžet do 2-násobného rámečku. ■ Stupeň krytí IP44 pouze se zásuvkami BMGZ1B a BMGD1B.01/22.</p>
	<p>NUC3</p> <p>Sada těsnících manžet do 3-násobného rámečku. ■ Stupeň krytí IP44 pouze se zásuvkami BMGZ1B a BMGD1B.01/22.</p>





Způsob objednávání: SYMBOL/.. do tečkovaného místa je nutné zapsat číslo vybrané barvy.

	<p>NUC4</p> <p>Sada těsnících manžet do 4-násobného rámečku. ■ Stupeň krytí IP44 pouze se zásuvkami BMGZ1B a BMGD1B.01/22.</p>
	<p>NUC5</p> <p>Sada těsnících manžet do 5-násobného rámečku. ■ Stupeň krytí IP44 pouze se zásuvkami BMGZ1B a BMGD1B.01/22.</p>

Krabice na omítku do rámečků Simon Basic Neos

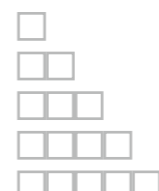

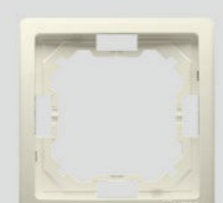

	<p>PSCS/..</p> <p>Krabice na omítku, jednoduchá, skládaná, pro rámečky Basic NEOS. Hloubka 40 mm (1 ks PSCS/.. = 2 díly). ■ PRODUKT DOSTUPNÝ V ODSTÍNECH: 11 12 21 28 29 43 47</p>
	<p>PSH/..</p> <p>Element rozšiřující jednoduchou skládací krabici pro vícenásobné rámečky Hloubka 40 mm. ■ PRODUKT DOSTUPNÝ V ODSTÍNECH: 11 12 21 28 29 43 47</p>

RÁMEČKY SIMON BASIC STANDARD (PRO VODOROVNOU I SVISLOU MONTÁŽ)

	<p>Bílá IP20</p> <p>BMR1/11 BMR2/11 BMR3/11 BMR4/11 BMR5/11</p> 	<p>Bílá IP44 se sadou těsnících manžet</p> <p>BMR1B/11 BMR2B/11</p> 
	<p>Běžová IP20</p> <p>BMR1/12 BMR2/12 BMR3/12 BMR4/12 BMR5/12</p> 	<p>Běžová IP44 se sadou těsnících manžet</p> <p>BMR1B/12 BMR2B/12</p> 

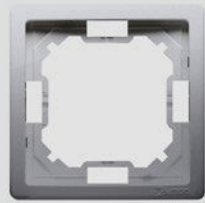
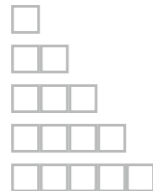
* Provedení IP44 – Rámečky: NEOS: BMRC1B/.., BMRC2B/.. (str. 150–152) nebo rámečky STANDARD: BMR1B/.., BMRC2B/.., BMR3B/.. (str. 153–154).
** Provedení IP44 po použití další těsnící vložky pod kryty „SU1W“ v: BMW5, BMP2 nebo „NU1W“ v: BMW6/2, BMZ1, BMWZ1.

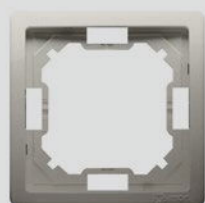
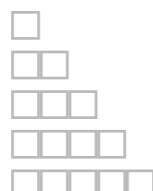
Způsob objednávání: SYMBOL/.. do tečkovaného místa je nutné zapsat číslo vybrané barvy.

	BMR1/21 BMR2/21 BMR3/21 BMR4/21 BMR5/21	Ocelová IP20 	BMR1B/21 BMR2B/21	Ocelová IP44 se sadou těsnících manžet 
	BMR1/29 BMR2/29 BMR3/29 BMR4/29 BMR5/29	Saténová IP20 	BMR1B/29 BMR2B/29	Saténová IP44 se sadou těsnících manžet 

Těsnění IP44 do rámečků IP20 Simon Basic Standard

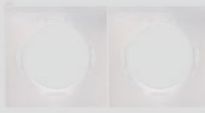
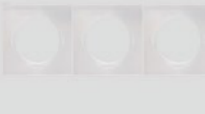



	NU1	Těsnící manžeta do 1-násobného rámečku. ■ Stupeň krytí IP44 pouze se zásuvkami BMGZ1B a BMGD1B.01/22.
	NU2	Sada těsnících manžet do 2-násobného rámečku. ■ Stupeň krytí IP44 pouze se zásuvkami BMGZ1B a BMGD1B.01/22.
	NU3	Sada těsnících manžet do 3-násobného rámečku. ■ Stupeň krytí IP44 pouze se zásuvkami BMGZ1B a BMGD1B.01/22.
	NU4	Sada těsnících manžet do 4-násobného rámečku. ■ Stupeň krytí IP44 pouze se zásuvkami BMGZ1B a BMGD1B.01/22.

* Provedení IP44 – Rámečky: NEOS: BMRC1B/.., BMRC2B/.. (str. 150–152) nebo rámečky STANDARD: BMR1B/.., BMRC2B/.., BMR3B/.. (str. 153–154).
** Provedení IP44 po použití další těsnící vložky pod kryty „SU1W“ v: BMW5, BMP2 nebo „NU1W“ v: BMW6/2, BMZ1, BMWZ1.

Způsob objednávání: SYMBOL/.. do tečkovaného místa je nutné zapsat číslo vybrané barvy.





	NU5	Sada těsnících manžet do 5-násobného rámečku. ■ Stupeň krytí IP44 pouze se zásuvkami BMGZ1B a BMGD1B.01/22.
---	-----	--

Povrchová krabice do rámečků Simon Basic Standard







	PSC/..	Jednoduchá skládací povrchová krabice do rámečků STANDARD. Hloubka 40 mm (1 ks PSC/.. = 2 díly). ■ PRODUKT DOSTUPNÝ V ODSŤÍNECH: 11 12 21 29
	PSH/..	Povrchová krabice – rozšiřující díl na jednoduchou skládací krabici na vícenásobné rámečky. Hloubka 40 mm. ■ PRODUKT DOSTUPNÝ V ODSŤÍNECH: 11 12 21 29
	MPN1/..	Povrchová krabice do rámečků Basic Standard jednoduchá. Hloubka 31 mm. ■ PRODUKT DOSTUPNÝ V ODSŤÍNECH: 11 12 21 29
	MPN2/..	Povrchová krabice do rámečků Basic Standard dvojité. Hloubka 31 mm. ■ PRODUKT DOSTUPNÝ V ODSŤÍNECH: 11 12 21 29
	MPN3/..	Povrchová krabice do rámečků Basic Standard trojitá. Hloubka 31 mm. ■ PRODUKT DOSTUPNÝ V ODSŤÍNECH: 11 12 21 29

Způsob objednávání: SYMBOL/.. do tečkovaného místa je nutné zapsat číslo vybrané barvy.

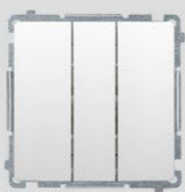





SPÍNAČE IP20 A IP44*

	BMW1.01/.. BMW1A.01/.. BMW6.01/X/.. BMW6A.01/X/.. BMW7.01/X/..	Jednopolový spínač, řazení 1 (přístroj s krytem) 10 AX, 250 V~, bezšroubové svorky. Jednopolový spínač, řazení 1 (přístroj s krytem) 16 AX, 250 V~, šroubové svorky. Přepínač střídavý, řazení 6 (přístroj s krytem) 10 AX, 250 V~, bezšroubové svorky. Přepínač střídavý, řazení 6 (přístroj s krytem) 16 AX, 250 V~, šroubové svorky. Přepínač křížový, řazení 7 (přístroj s krytem) 10 AX, 250 V~, šroubové svorky.
	BMW1.01/22	Spínač jednopolový, řazení 1 (přístroj s krytem), 10 AX, 250 V~, bezšroubové svorky, červená barva.
	BMW1L.01/.. BMW1ZL.01/.. BMW6L.01/X/.. BMW7L.01/X/..	Spínač jednopolový s orientačním LED podsvětlením, řazení 1So (přístroj s krytem) 10 AX, 250 V~, bezšroubové svorky. Jednopolový spínač se signalizací zapnutí, řazení 1S (přístroj s krytem) 10 AX; 250 V~, bezšroubové svorky. Přepínač střídavý, s orientačním LED podsvětlením, řazení 6So (přístroj s krytem) 10 AX, 250 V~, bezšroubové svorky. Spínač křížový s orientačním LED podsvětlením, řazení 7So (přístroj s krytem) 10 AX, 250 V~, bezšroubové svorky. ■ V případě výskytu jevu blikání energeticky úsporných nebo LED zářivek ve vypnutém stavu u výše uvedených produktů s podsvícením – použijte kompenzátor (eliminuje blikání) WKSL (Příslušenství, str. 174).
	BMW31.01/..	Trojité spínač, řazení 3x 1 (přístroj s krytem) 10 AX, 250 V~, bezšroubové svorky.
	BMW31L.01/..	Trojité spínač s orientačním LED podsvětlením (přístroj s krytem) 10 AX, 250 V~, bezšroubové svorky. ■ V případě výskytu jevu blikání energeticky úsporných nebo LED zářivek ve vypnutém stavu u výše uvedených produktů s podsvícením – použijte kompenzátor (eliminuje blikání) WKSL (Příslušenství, str. 174).







Způsob objednávání: SYMBOL/.. do tečkovaného místa je nutné zapsat číslo vybrané barvy.

	BMP31.01/..	Trojité tlačítko, řazení 3x 1/0 (přístroj s krytem) 10 AX, 250 V~, bezšroubové svorky.
	BMP31L.01/..	Trojité tlačítko s orientačním LED podsvětlením, řazení 3x 1/0So (přístroj s krytem) 10 AX, 250 V~, bezšroubové svorky. ■ V případě výskytu jevu blikání energeticky úsporných nebo LED zářivek ve vypnutém stavu u výše uvedených produktů s podsvícením – použijte kompenzátor (eliminuje blikání) WKSL (Příslušenství, str. 174).
	BMW5.01/.. BMW5A.01/.. BMW5L.01/.. BMW6/2.01/X/.. BMW6/2L.01/X/..	Spínač sériový (přístroj s krytem) 10 AX, 250 V~, bezšroubové svorky.** Spínač sériový (přístroj s krytem) 16 AX, 250 V~, šroubové svorky. Spínač sériový s orientačním LED podsvětlením (přístroj s krytem) 10 AX, 250 V~, bezšroubové svorky. Přepínač dvojitý střídavý, řazení 6 + 6 (přístroj s krytem) 10 AX, 250 V~, šroubové svorky.** Přepínač dvojitý střídavý s orientačním LED podsvětlením, řazení 6 + 6 So (přístroj s krytem) 10 AX, 250 V~, šroubové svorky. ■ V případě výskytu jevu blikání energeticky úsporných nebo LED zářivek ve vypnutém stavu u výše uvedených produktů s podsvícením – použijte kompenzátor (eliminuje blikání) WKSL (Příslušenství, str. 174).
	BMW5.01/22 BMW5.01/33	Přepínač sériový, řazení 5 (přístroj s krytem), 10 AX, 250 V~, bezšroubové svorky, červená barva.** Přepínač sériový, řazení 5 (přístroj s krytem), 10 AX, 250 V~, bezšroubové svorky, zelená barva.**
	BMD1.01/.. BMD1A.01/..	Ovladač zapínací zvonek, řazení 1/0 (přístroj s krytem) 10 AX, 250 V~, bezšroubové svorky. Ovladač zapínací zvonek, řazení 1/0 (přístroj s krytem) 10 AX, 250 V~, šroubové svorky.
	BMD1L.01/..	Ovladač zapínací zvonek s orientačním LED podsvětlením, řazení 1/0 So (přístroj s krytem) 10 AX, 250 V~, bezšroubové svorky. ■ V případě výskytu jevu blikání energeticky úsporných nebo LED zářivek ve vypnutém stavu u výše uvedených produktů s podsvícením – použijte kompenzátor (eliminuje blikání) WKSL (Příslušenství, str. 174).

Způsob objednávání: SYMBOL/.. do tečkovaného místa je nutné zapsat číslo vybrané barvy.

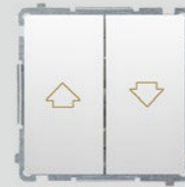

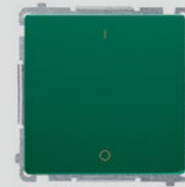
	BMS1.01/.. BMS1A.01/..	Ovladač zapínací světlo, řazení 1/0 (přístroj s krytem) 10 AX, 250 V~, bezšroubové svorky. Ovladač zapínací světlo, řazení 1/0 (přístroj s krytem) 16 AX, 250 V~, šroubové svorky.
	BMS1.01/22	Ovladač zapínací světlo, řazení 1/0 (přístroj s krytem), 10 AX, 250 V~, bezšroubové svorky, červená barva.
	BMS1L.01/.. BMS1L24V.01/.. BMS1L12V.01/..	Ovladač zapínací světlo s orientačním LED podsvětlením, řazení 1/0 So (přístroj s krytem) 10 AX, 250 V~, bezšroubové svorky. Ovladač zapínací světlo s orientačním LED podsvětlením, řazení 1/0 So 24 V (přístroj s krytem) 10 AX, 24 V~, bezšroubové svorky. Ovladač zapínací světlo s orientačním LED podsvětlením 12 V, řazení 1/0 So (přístroj s krytem) 10 AX, 12 V~, bezšroubové svorky. ! V případě výskytu jevu blikání energeticky úsporných nebo LED zářivek ve vypnutém stavu u výše uvedených produktů s podsvícením – použijte kompenzátor (eliminuje blikání) WKSL (Příslušenství, str. 174).
	BMP1.01/..	Ovladač zapínací bez potisku, řazení 1/0 (přístroj s krytem) 10 AX, 250 V~, bezšroubové svorky.
	BMP1L.01/..	Ovladač zapínací bez potisku s orientačním LED podsvětlením, řazení 1/0 So (přístroj s krytem) 10 AX, 250 V~, bezšroubové svorky. ! V případě výskytu jevu blikání energeticky úsporných nebo LED zářivek ve vypnutém stavu u výše uvedených produktů s podsvícením – použijte kompenzátor (eliminuje blikání) WKSL (Příslušenství, str. 174).
	BMP2.01/..	Ovladač zapínací dvojitý, řazení 1/0 + 1/0, dvouobvodový: 2 vstupy, 2 výstupy (přístroj s krytem) 10 AX, 250 V~, bezšroubové svorky.**

Způsob objednávání: SYMBOL/.. do tečkovaného místa je nutné zapsat číslo vybrané barvy.



	BMPR1.01/..	Ovladač rozpínací bez potisku, řazení 1/0 (přístroj s krytem) 10 AX, 250 V~, bezšroubové svorky,
	BMZW1K.01/..	Třípolohový žaluziový spínač 1-0-2, (přístroj s krytem), 10 A, 250 V~, bezšroubové svorky.
	BMZ1.01/..	Spínač žaluziový (přístroj s krytem), 10 AX, 250 V~, šroubové svorky.**
	BMW2.01/.. BMW2A.01/..	Spínač dvojpólový, řazení 2 (přístroj s krytem), 10 AX, 250 V~, bezšroubové svorky. Spínač dvojpólový, řazení 2 (přístroj s krytem), 16 AX, 250 V~, šroubové svorky.
	BMW2.01/22	Spínač dvojpólový, řazení 2 (přístroj s krytem), 10 AX, 250 V~, bezšroubové svorky, červená barva.
	BMW2.01/33	Spínač dvojpólový, řazení 2 (přístroj s krytem), 10 AX, 250 V~, bezšroubové svorky, zelená barva.
	BMW2L.01/..	Spínač dvojpólový, s orientačním LED podsvětlením, řazení 2 So (přístroj s krytem), 10 AX, 250 V~, bezšroubové svorky. ! V případě výskytu jevu blikání energeticky úsporných nebo LED zářivek ve vypnutém stavu u výše uvedených produktů s podsvícením – použijte kompenzátor (eliminuje blikání) WKSL (Příslušenství, str. 174).

Způsob objednávání: SYMBOL/.. do tečkovaného místa je nutné zapsat číslo vybrané barvy.



SPÍNAČE IP20

	BMWH1.02/.. BMWH2.02/..	Hotelový spínač jednoduchý s orientačním LED podsvícením, I _{max.} 10 (2) A (přístroj s krytem). Montáž do krabice na šrouby. Hotelový spínač dvojitý s orientačním LED podsvícením, I _{max.} 2x 10 (2) A (přístroj s krytem). Montáž do krabice na šrouby.
	BMW1K.01/.. BMP1K.01/.. BMWZK.01/.. BMPZK.01/..	Jednopolový spínač na klíč 2 pozíční „0-I“ kontakt N/O (přístroj s krytem). Možnost vyjmutí klíče v každé poloze. Součástí balení s výrobkem 2 ks klíčků. Jednopolový spínač na klíč, 2 pozíční „0-I“ kontakt N/O (přístroj s krytem). Možnost vyjmutí klíče jen v poloze 0. Součástí balení s výrobkem 2 ks klíčků. Žaluziový spínač na klíč 3 pozíční „I-0-II“ kontakt N/O (přístroj s krytem). Možnost vyjmutí klíče v každé poloze. Součástí balení s výrobkem 2 ks klíčků. Žaluziový spínač na klíč, 3 pozíční „I-0-II“ kontakt N/O (přístroj s krytem). Možnost vyjmutí klíče jen v poloze 0. Součástí balení s výrobkem 2 ks klíčků.

ZÁSUVKY SILOVÉ

	BMGZ1.01/.. BMGZ1z.01/.. BMGZ1c.01/.. BMGZ1cz.01/..	Zásuvka s uzemněním (přístroj s krytem) 16 A, 250 V~, šroubové svorky. Zásuvka s uzemněním (přístroj s krytem), s clonkami, 16 A, 250 V~, šroubové svorky. Zásuvka s uzemněním (přístroj s krytem) 16 A, 250 V~, bezšroubové svorky. Jednozásuvka s uzemněním (přístroj s krytem), 16 A, 250 V~, s clonkami, bezšroubové svorky.
	BMGZ1.01/22 BMGZ1z.01/22	Zásuvka s uzemněním (přístroj s krytem) 16 A, 250 V~, šroubové svorky, červená barva. Zásuvka s uzemněním a s clonkami (přístroj s krytem) 16 A, 250 V~, šroubové svorky, červená barva.
	BMGZ1z.01/33	Zásuvka s uzemněním (přístroj s krytem), s clonkami, 16 A, 250 V~, šroubové svorky, zelená barva.

Způsob objednávání: SYMBOL/.. do tečkovaného místa je nutné zapsat číslo vybrané barvy.

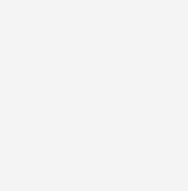
	BMGZ1B.01/..	Zásuvka s uzemněním (přístroj s krytem), stupeň krytí IP44, pouze bílé a béžové víčko, 16 A, 250 V~, šroubové svorky. <ul style="list-style-type: none"> ☑ Stupeň krytí IP44 při použití: <ol style="list-style-type: none"> 1. rámečků „NEOS“ odolných proti stříkající vodě s těsnící manžetou: BMRC1B/.., BMRC2B/.. nebo 2. rámečků „STANDARD“ odolných proti stříkající vodě s těsnící manžetou: BMR1B/.., BMR2B/.., BMR3B/.. nebo 3. rámečků „NEOS“ BMRC1/.., BMRC2/.., BMRC3/.., BMRC4/.., BMRC5/.. + navíc s těsnící manžetou rámečku – příslušně: NUC1, NUC2, NUC3, NUC4, NUC5. nebo 4. rámečků „STANDARD“ BMR1/.., BMR2/.., BMR3/.., BMR4/.., BMR5/.. + navíc s těsnící manžetou rámečku – příslušně: NU1, NU2, NU3, NU4, NU5.
	BMGZ1B.01/..A BMGZ1Bz.01/..A	Zásuvka s uzemněním, stupeň krytí IP44 (přístroj s krytem), průhledné víčko, 16 A, 250 V~, šroubové svorky. <ul style="list-style-type: none"> ☑ Stupeň krytí IP44 při použití: <ol style="list-style-type: none"> 1. rámečků „NEOS“ odolných proti stříkající vodě s těsnící manžetou: BMRC1B/.., BMRC2B/.. nebo 2. rámečků „STANDARD“ odolných proti stříkající vodě s těsnící manžetou: BMR1B/.., BMR2B/.., BMR3B/.. nebo 3. rámečků „NEOS“ BMRC1/.., BMRC2/.., BMRC3/.., BMRC4/.., BMRC5/.. + navíc s těsnící manžetou rámečku – příslušně: NUC1, NUC2, NUC3, NUC4, NUC5. nebo 4. rámečků „STANDARD“ BMR1/.., BMR2/.., BMR3/.., BMR4/.., BMR5/.. + navíc s těsnící manžetou rámečku – příslušně: NU1, NU2, NU3, NU4, NU5.
	BMGZ1Bz.01/..A	Zásuvka s uzemněním, s clonkami, stupeň krytí IP44 (přístroj s krytem), průhledné víčko, 16 A, 250 V~, šroubové svorky. <ul style="list-style-type: none"> ☑ Stupeň krytí IP44 při použití: <ol style="list-style-type: none"> 1. rámečků „NEOS“ odolných proti stříkající vodě s těsnící manžetou: BMRC1B/.., BMRC2B/.. nebo 2. rámečků „STANDARD“ odolných proti stříkající vodě s těsnící manžetou: BMR1B/.., BMR2B/.., BMR3B/.. nebo 3. rámečků „NEOS“ BMRC1/.., BMRC2/.., BMRC3/.., BMRC4/.., BMRC5/.. + navíc s těsnící manžetou rámečku – příslušně: NUC1, NUC2, NUC3, NUC4, NUC5. nebo 4. rámečků „STANDARD“ BMR1/.., BMR2/.., BMR3/.., BMR4/.., BMR5/.. + navíc s těsnící manžetou rámečku – příslušně: NU1, NU2, NU3, NU4, NU5.

Způsob objednávání: SYMBOL/.. do tečkovaného místa je nutné zapsat číslo vybrané barvy.

	BMGZ1Bz.01/22A	Zásuvka s uzemněním, s clonkami, stupeň krytí IP44 (přístroj s krytem), červená barva, průhledné víčko, 16 A, 250 V~, šroubové svorky. Stupeň krytí IP44 při použití: 1. rámečků „NEOS“ odolných proti stříkající vodě s těsnící manžetou: BMRC1B/.., BMRC2B/.. nebo 2. rámečků „STANDARD“ odolných proti stříkající vodě s těsnící manžetou: BMR1B/.., BMR2B/.., BMR3B/.. nebo 3. rámečků „NEOS“ BMRC1/.., BMRC2/.., BMRC3/.., BMRC4/.., BMRC5/.. + navíc s těsnící manžetou rámečku – příslušně: NUC1, NUC2, NUC3, NUC4, NUC5. nebo 4. rámečků „STANDARD“ BMR1/.., BMR2/.., BMR3/.., BMR4/.., BMR5/.. + navíc s těsnící manžetou rámečku – příslušně: NU1, NU2, NU3, NU4, NU5.
	BMGZ1Bz.01/22	Zásuvka s uzemněním, s clonkami, stupeň krytí IP44 (přístroj s krytem), červená barva, červené víčko, 16 A, 250 V~, šroubové svorky. Stupeň krytí IP44 při použití: 1. rámečků „NEOS“ odolných proti stříkající vodě s těsnící manžetou: BMRC1B/.., BMRC2B/.. nebo 2. rámečků „STANDARD“ odolných proti stříkající vodě s těsnící manžetou: BMR1B/.., BMR2B/.., BMR3B/.. nebo 3. rámečků „NEOS“ BMRC1/.., BMRC2/.., BMRC3/.., BMRC4/.., BMRC5/.. + navíc s těsnící manžetou rámečku – příslušně: NUC1, NUC2, NUC3, NUC4, NUC5. nebo 4. rámečků „STANDARD“ BMR1/.., BMR2/.., BMR3/.., BMR4/.., BMR5/.. + navíc s těsnící manžetou rámečku – příslušně: NU1, NU2, NU3, NU4, NU5.
	BMGZ1Bz.01/33A	Zásuvka s uzemněním, s clonkami, stupeň krytí IP44 (přístroj s krytem), zelená barva, průhledné víčko, 16 A, 250 V~, závitové svorky. Stupeň krytí IP44 při použití: 1. rámečků „NEOS“ odolných proti stříkající vodě s těsnící manžetou: BMRC1B/.., BMRC2B/.. nebo 2. rámečků „STANDARD“ odolných proti stříkající vodě s těsnící manžetou: BMR1B/.., BMR2B/.., BMR3B/.. nebo 3. rámečků „NEOS“ BMRC1/.., BMRC2/.., BMRC3/.., BMRC4/.., BMRC5/.. + navíc s těsnící manžetou rámečku – příslušně: NUC1, NUC2, NUC3, NUC4, NUC5. nebo 4. rámečků „STANDARD“ BMR1/.., BMR2/.., BMR3/.., BMR4/.., BMR5/.. + navíc s těsnící manžetou rámečku – příslušně: NU1, NU2, NU3, NU4, NU5.
	BMGD1.01/..	Zásuvka jednonásobná DATA, s uzemněním, s přístupovým klíčem (přístroj s krytem), 16 A, 250 V~, šroubové svorky.

Způsob objednávání: SYMBOL/.. do tečkovaného místa je nutné zapsat číslo vybrané barvy.

	BMGD1.01/22	Zásuvka jednonásobná DATA, s uzemněním, s přístupovým klíčem (přístroj s krytem), 16 A, 250 V~, šroubové svorky. Červená barva.
	BMGD1.01/33	Zásuvka jednonásobná DATA, s uzemněním, s přístupovým klíčem (přístroj s krytem), 16 A, 250 V~, šroubové svorky. Zelená barva.
	BMGD1B.01/22	Zásuvka jednonásobná DATA IP44*, s přístupovým klíčem (přístroj s krytem), 16 A, 250 V~, šroubové svorky. DATA nápis na víčku. Červená barva. Stupeň krytí IP44 při použití: 1. rámečků „NEOS“ odolných proti stříkající vodě s těsnící manžetou: BMRC1B/.., BMRC2B/.. nebo 2. rámečků „STANDARD“ odolných proti stříkající vodě s těsnící manžetou: BMR1B/.., BMR2B/.., BMR3B/.. nebo 3. rámečků „NEOS“ BMRC1/.., BMRC2/.., BMRC3/.., BMRC4/.., BMRC5/.. + navíc s těsnící manžetou rámečku – příslušně: NUC1, NUC2, NUC3, NUC4, NUC5. nebo 4. rámečků „STANDARD“ BMR1/.., BMR2/.., BMR3/.., BMR4/.., BMR5/.. + navíc s těsnící manžetou rámečku – příslušně: NU1, NU2, NU3, NU4, NU5.
	BMGE.02/..	Ekvipotenciální zásuvka – rozdíly potenciálů (přístroj s krytem). Připojení – šroubové svorky: 2,5, 4, 6 mm ² .
	BMGZ2T/.. BMGZ2TZ/..	Zásuvka dvojnásobná s uzemněním, s funkcí neměnností fází, 16 A, 250 V~, šroubové svorky. ■ Požadována krabice pod omítku Ø 68 mm (česká). ■ Nelze instalovat ve vícenásobných rámečcích Zásuvka dvojnásobná s uzemněním, s funkcí neměnností fází, s clonkami, 16 A, 250 V~, šroubové svorky. ■ Požadována krabice pod omítku Ø 68 mm (česká). ■ Nelze instalovat ve vícenásobných rámečcích

Způsob objednávání: SYMBOL/.. do tečkovaného místa je nutné zapsat číslo vybrané barvy.

	BMGSz1.01/.. BMGSz1z.01/.. BMGSz1.01/22 BMGSz1z.01/22	Zásuvka s uzemněním typ Schuko (přístroj s krytem) 16 A, 250 V~, šroubové svorky. Zásuvka s uzemněním typ Schuko (přístroj s krytem), s clonkami, 16 A, 250 V~, šroubové svorky. Zásuvka s uzemněním typ Schuko (přístroj s krytem) 16 A, 250 V~, šroubové svorky. ČERVENÁ barva. Zásuvka s uzemněním typ Schuko (přístroj s krytem), s clonkami, 16 A, 250 V~, šroubové svorky. ČERVENÁ barva.
	BMGSZ1B.01/..A BMGSZ1BZ.01/..A BMGSZ1B.01/.. BMGSZ1BZ.01/..	Zásuvka typ Schuko IP44 (přístroj s krytem) 16 A, 250 V~, šroubové svorky. Průhledné víčko. Zásuvka typ Schuko IP44 s clonkami (přístroj s krytem) 16 A, 250 V~, šroubové svorky. Průhledné víčko. Zásuvka typ Schuko IP44 (přístroj s krytem) 16 A, 250 V~, šroubové svorky. ! PRODUKT DOSTUPNÝ V ODSTÍNECH: 11 12 Zásuvka typ Schuko IP44 s clonkami (přístroj s krytem) 16 A, 250 V~, šroubové svorky. ! PRODUKT DOSTUPNÝ V ODSTÍNECH: 11 12
	BGSZ2/.. BGSZ2Z/..	Zásuvka s uzemněním typ Schuko dvojitá kompletní Σ 16 A, 250 V~, šroubové svorky. ! Nelze instalovat ve vícenásobných rámečcích Zásuvka s uzemněním typ Schuko dvojitá kompletní s clonkami Σ 16 A, 250 V~, šroubové svorky. ! Nelze instalovat ve vícenásobných rámečcích





ANTÉNNÍ, REPRODUKTOROVÉ A HDMI ZÁSUVKY

	BMZAR1/1.01/.. BMZAP10/1.01/.. BMZAK10/1.01/.. BMZAPxx/1.01/..	Anténní zásuvka R-TV koncová samostatná (přístroj s krytem). 1x vstup: 5÷862 MHz. TV IEC-vidlice 5÷70 MHz i 120÷862 MHz; 1,0 dB R IEC-zásuvka 88÷108 MHz 1,5 dB Anténní zásuvka R-TV průběžná útlum R-TV 10 dB (přístroj s krytem). 1x vstup: 5÷862 MHz. TV IEC-vidlice 5÷70 MHz i 120÷862 MHz; 10 dB R IEC-zásuvka 88÷108 MHz 11 dB Zásuvka R-TV koncová pro průběžné zásuvky (přístroj s krytem), 1 x vstup: 5–862 MHz. TV IEC-vidlice 5÷70 MHz i 120÷862 MHz; 10 dB R IEC-zásuvka 88÷108 MHz 11 dB Anténní zásuvka R-TV průběžná (přístroj s krytem), útlum: xx=14, 16, 18, 20, 23 dB. ! Výrobek stažený z nabídky. Dostupné do vyčerpání skladových zásob.
--	---	--

Způsob objednávání: SYMBOL/.. do tečkovaného místa je nutné zapsat číslo vybrané barvy.

	BMZAR-SAT1.3/1.01/.. BMZAR-SAT10/P.01/..	Anténní zásuvka R-TV-SAT koncová (přístroj s krytem). 1x vstup: 5 MHz–2,4 GHz. Může být použita jako koncová zásuvka do průchodových zásuvek R-TV-SAT. SAT F konektor 950 MHz÷2,4 GHz 1,0 dB TV IEC-vidlice 5÷70 MHz i 120÷862 MHz; 1,0 dB R IEC-zásuvka 88÷108 MHz 1,0 dB Anténní zásuvka R-TV-SAT průběžná (přístroj s krytem), 1x vstup: 5 MHz÷2,4 GHz. SAT F konektor 950 MHz÷2,4 GHz 8,0 dB TV IEC-vidlice 5÷70 MHz i 120÷862 MHz; 12,0 dB R IEC-zásuvka 88÷108 MHz 12,0 dB
	BMZAR+SAT3.1-P2.01/..	Anténní zásuvka SAT-SAT-RTV dvojitá koncová, (přístroj s krytem). 2x vstup: SAT: 5–2400 MHz, RTV: 5–862 MHz. SAT F konektor 950 MHz÷2,4 GHz 0,5 dB SAT F konektor 5 MHz÷2,4 GHz 1,5 dB TV IEC-vidlice 5÷862 MHz 0,5 dB
	BMAD.01/..	Anténní zásuvka R-TV-DATA (přístroj s krytem). 1x vstup: 5–862 MHz. DATA F konektor 5÷862 MHz 2,4 dB TV IEC-vidlice 88÷862 MHz 9,5 dB R IEC-zásuvka 88÷100 MHz 13,2 dB
	BMAD1.01/..	Anténní zásuvka TV-DATA. Dva výstupní porty typu „F“ (přístroj s krytem). 1x vstup: 5–1000 MHz. DATA F konektor 5÷1000 MHz 2,8 dB TV F konektor 88÷1000 MHz 3,8 dB
	BMAK3.01/..	Anténní zásuvka jednonásobná koncová (přístroj s krytem) (nahradila BMAK1.01/..). Do individuálních instalací.
	BMAF1.01/..	Anténní zásuvka typu „F“ jednoduchá (přístroj s krytem). Do individuálních instalací.
	BMAF2.01/..	Anténní zásuvka typu „F“ dvojitá (přístroj s krytem). Do individuálních instalací.

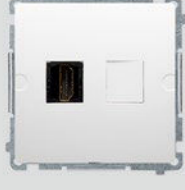
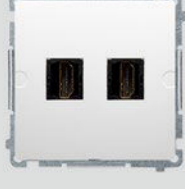

Způsob objednávání: SYMBOL/.. do tečkovaného místa je nutné zapsat číslo vybrané barvy.

	BMAFRJ45.01/..	Antennní zásuvka typu „F“ + RJ45 kat.6 (přístroj s krytem).
	BMGL31.01/..	Reproduktorová zásuvka 1-násobná s popisovým polem (přístroj s krytem). K připojení 1 reproduktorového sloupu. Průřez kabelů pro vstup a výstup 2,5 mm². Připevnění na drápky a šrouby.
	BMGL3.01/..	Reproduktorová zásuvka 2-násobná s popisovým polem (přístroj s krytem). K připojení 2 reproduktorových sloupů. Průřez kabelů pro vstup a výstup 2,5 mm². Připevnění na drápky a šrouby.
	BMGL34.01/..	Reproduktorová zásuvka 4-násobná s popisovým polem (přístroj s krytem). K připojení 4 reproduktorových sloupů. Průřez kabelů pro vstup a výstup 2,5 mm². Připevnění na drápky a šrouby.
	BMGL2.02/..	Reproduktorová zásuvka samostatná – 1 reproduktorový sloup (přístroj s krytem). Montáž do krabice na šrouby. Průřez kabelů pro vstup a výstup do 6 mm².
	BMGHDMI.01/..	HDMI zásuvka jednonásobná ver.1.4 (přístroj s krytem).
	BMGHDMI2.01/..	HDMI zásuvka dvojnásobná ver.1.4 (přístroj s krytem).

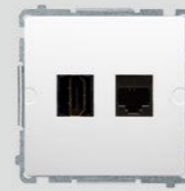



Způsob objednávání: SYMBOL/.. do tečkovaného místa je nutné zapsat číslo vybrané barvy.

	BMGHRJ45.01/..	HDMI zásuvka ver.1.4 + RJ45 kat. 6. (přístroj s krytem).
---	----------------	--

ZÁSUVKY OPTICKÉ

	BMGS1.01/..	Světlovodná/optická zásuvka samostatná SC/APC.
	BMGS2.01/..	Světlovodná/optická zásuvka dvojitá SC/APC.

ZÁSUVKY DATOVÉ

	BMTU.01/..	Jednonásobná univerzální telefonní zásuvka RJ11 (přístroj s krytem). Montáž na drápky nebo na šrouby.
	BMTO.01/..	Telefonní zásuvka RJ11 s přepěťovou ochranou (přístroj s krytem). ■ Výrobek stažený z nabídky. Dostupný do vyčerpání skladových zásob.
	BMTF1.02/..	Telefonní zásuvka RJ11 (přístroj s krytem). Montáž na drápky nebo na šrouby.
	BMTF2.02/..	Telefonní zásuvka RJ11 dvojnásobná (přístroj s krytem). Montáž na drápky nebo na šrouby.

Způsob objednávání: SYMBOL/.. do tečkovaného místa je nutné zapsat číslo vybrané barvy.

	BMT1.02/..	Telefonní zásuvka RJ12 (přístroj s krytem). Montáž na drápky nebo na šrouby.
	BMT2.02/..	Telefonní zásuvka RJ12 dvojnásobná (přístroj s krytem). Montáž na drápky nebo na šrouby.
	BMF51.02/..	Jednonásobná počítačová zásuvka RJ45, kategorie 5e, (přístroj s krytem). Montáž na drápky nebo na šrouby.
	BMF52.02/..	Dvojitá počítačová zásuvka RJ45 kategorie 5e (přístroj s krytem). Montáž na drápky nebo na šrouby.
	BMF5T.02/..	Počítačová zásuvka RJ45 kat. 5e + telefonní RJ11 (přístroj s krytem). Montáž na drápky nebo na šrouby.
	BM5T.02/..	Počítačová zásuvka RJ45 kat. 5e + telefonní RJ12 (přístroj s krytem). Montáž na drápky nebo na šrouby.
	BM61.01/..	BM61.01/.. Počítačová zásuvka RJ45, kategorie 6, jednonásobná, s krytem proti prachu (přístroj s krytem). Montáž do krabice na drápky a šrouby. Připevnění kabelů bez použití nářadí nebo volitelně s pomocí nářadí k zamačkávání konektorů RJ45, XT100.KEY – str. 133
	BM61E.01/..	Počítačová zásuvka RJ45, kategorie 6, jednonásobná, stíněná, s krytem proti prachu (přístroj s krytem). Montáž do krabice na drápky a šrouby. Připevnění kabelů bez použití nářadí nebo volitelně s pomocí nářadí k zamačkávání konektorů RJ45, XT100.KEY – str. 133.

Způsob objednávání: SYMBOL/.. do tečkovaného místa je nutné zapsat číslo vybrané barvy.

	BM62.01/..	Počítačová zásuvka RJ45, kategorie 6, dvojnásobná, s krytem proti prachu (přístroj s krytem). Montáž do krabice na drápky a šrouby. Připevnění kabelů bez použití nářadí nebo volitelně s pomocí nářadí k zamačkávání konektorů RJ45, XT100.KEY – str. 133
	BM62E.01/..	Počítačová zásuvka RJ45, kategorie 6, dvojnásobná, stíněná, s krytem proti prachu (přístroj s krytem). Montáž do krabice na drápky a šrouby. Připevnění kabelů bez použití nářadí nebo volitelně s pomocí nářadí k zamačkávání konektorů RJ45, XT100.KEY – str. 133.
	BMPT/..	Kryt zásuvky komunikační (pro prvky Keystone) plochý dvojitý. Montáž do krabice na drápky a šrouby. ■ Korektory RJ45 níže.
	BMGK1P/..	Kryt zásuvky komunikační (pro prvky Keystone) plochý dvojitý. Montáž do krabice na šrouby. ■ Korektory RJ45 níže.
	BMGKS2P.01/..	Kryt telekomunikačních zásuvek na Keystone zkosný, dvojitý s popisovým polem. Montáž do krabice na drápky a šrouby. ■ Korektory RJ45 níže.
	BMGKS2P/..	Kryt telekomunikačních zásuvek na Keystone zkosný, dvojitý s popisovým polem. Montáž do krabice na šrouby. ■ Korektory RJ45 níže.
	BMGPS2P.02/..	Kryt telekomunikačních zásuvek na konektory RJ typu: PANDUIT, zkosný, dvojitý s popisovým polem. Montáž do krabice na šrouby.
	BWB/..	Záslepka do otvoru v krytu počítačové a telefonní zásuvky.





Způsob objednávání: SYMBOL/.. do tečkovaného místa je nutné zapsat číslo vybrané barvy.

KONEKTORY TELEFONNÍCH ZÁSUVK



	RJ11	Konektor telefonní zásuvky RJ11. ■ V krytu BMPT/.. nastavte drápky svisle.
	HRJ12	Konektor telefonní zásuvky RJ12

KONEKTORY POČÍTAČOVÝCH ZÁSUVK



Kategorie 5e – UTP (nestíněné)

	FCRJ455e	Konektor počítačové zásuvky RJ45 kat. 5e UTP.
	CJ545U	Konektor počítačové zásuvky RJ45 kat. 5e UTP. Simon Connectivity.
	ARJ455e	Konektor počítačové zásuvky RJ45 kat. 5e UTP AMP.
	MRJ455e	Konektor počítačové zásuvky RJ45 kat. 5e UTP Molex.



Kategorie 5e – FTP/STP (stíněné)

	FBRJ455ekr	Konektor počítačové zásuvky RJ45 kat. 5e FTP/STP (stíněný) a s protiprachovou clonou.
	CJ545FM	Konektor počítačové zásuvky RJ45 kat. 5e FTP (stíněný) Simon Connectivity. ■ V kytu BMPT/.. nastavte drápky svisle.

Kategorie 6 – UTP (nestíněné)

	FBRJ456	Konektor počítačové zásuvky RJ45 kat. 6 ITP s protiprachovou clonou.
	CJ645U	Konektor počítačové zásuvky RJ45 kat. 6 UTP. Simon Connectivity.



Způsob objednávání: SYMBOL/.. do tečkovaného místa je nutné zapsat číslo vybrané barvy.

	ARJ456	Konektor počítačové zásuvky RJ45 kat. 6 UTP AMP.
	MRJ456	Konektor počítačové zásuvky RJ45 kat. 6 UTP Molex.













Kategorie 6 – FTP/STP (stíněné)

	FBRJ456ekr	Konektor počítačové zásuvky RJ45 kat. 6 FTP/STP (stíněný) a s protiprachovou clonou.
	CJ645FM	Konektor počítačové zásuvky RJ45 kat. 6 FTP (stíněný). Simon Connectivity. ■ V krytu BMPT/.. nastavte drápky svisle.

Kategorie 6 A – FTP/STP (stíněné)

	FBRJ456Aekr	Konektor počítačové zásuvky RJ45 kat. 6 A FTP/STP (stíněný) a s protiprachovou clonou.
	FRJ456Aekr	Konektor počítačové zásuvky RJ45 kat. 6a STP (stíněný) FMT

ELEKTRONICKÉ PRODUKTY

	BMS9L.01/..	Otočný stmívač pro stmívatelné LED náhražky tradičních žárovek 230 V (přístroj s krytem) 2–250 W.     
	BMS9V.01/.. BMS9T.01/..	Tlačítko-otočný regulátor osvětlení 1–10 V (přístroj s krytem). Pro zapnutí a nastavení světelných zdrojů s napájecím zdrojem řízeným napětím 1–10 V.      

Způsob objednávání: SYMBOL/.. do tečkovaného místa je nutné zapsat číslo vybrané barvy.

	BMCR10P.01/.. Spínač se senzorem pohybu s relé (přístroj s krytem) 8(2) A, 230 V~. ■ Vyžadováno 3vodičové připojení. max. 2000 W max. 1000 W max. 450 VA
	BMCR10T.01/.. Spínač se senzorem pohybu (přístroj s krytem) 20–500 W. 20+500 W
	BMCR11P.01/.. Spínač automatický s pohybovým senzorem s relé, se zabezpečením před neoprávněným přístupem k řídicím prvkům (přístroj s krytem) 8(2) A, 230 V~. Určený do veřejných objektů. ■ Vyžadováno 3vodičové připojení. max. 2000 W max. 1000 W max. 450 VA
	BMCR11T.01/.. Spínač s pohybovým čidlem, se zabezpečením před neoprávněným přístupem k řídicím prvkům (přístroj s krytem) 20–500 W. Určený do veřejných objektů. 20+500 W
	BMRT10W.02/.. Termostat s vnitřním senzorem, 16 A, 230 V~. Montáž do krabice na šrouby.
	BMRT10Z.02/.. Termostat k použití s externím senzorem, 16 A, 230 V~. Montáž do krabice na šrouby. ■ Vyžadován externí senzor (sonda) NTC-03.
	NTC-03 Externí senzor teploty (sonda) pro BMRT10Z/.. Délka kabelu 3 m.

Způsob objednávání: SYMBOL/.. do tečkovaného místa je nutné zapsat číslo vybrané barvy.



NABÍJEČKA 2 x USB

	BMC2USB.01/.. Nabíječka 2x USB (přístroj s krytem), 2.1 A, 5 V DC, 230 V. Určená pro zařízení typu: tablet, smartphone, telefon, fotoaparát apod. • 2 USB konektory typ A • jmenovité výstupní napětí: 5 V DC • výstupní proud během práce obou zásuvek: max. 2100 mA • jmenovité napětí napájení (vstup) 100–240 V~/50–60 Hz • ochrana před zkratem a přetížením (elektronická pojistka)
--	---





DOPLŇUJÍCÍ PRODUKTY

	BMA45/.. Adaptér (průchodka) na příslušenství v standardu 45 x 45 mm. Montáž do krabice na šrouby. ■ Určený pro napájecí a telekomunikační zásuvky Simon Connectivity.
	BMA45M/.. Adaptér (průchodka) na příslušenství v standardu 45 x 45 mm. Montáž do krabice na drápky a na šrouby. ■ Určený pro telekomunikační zásuvky Simon Connectivity.
	BMPS.01/.. Kryt zaslepovací s kovovým třmenem. Montáž do krabice na drápky a na šrouby.
	BMP/.. Kryt zaslepovací bez kovového třmenu. Do vnitřních modulů ve vícenásobných rámečcích.
	BMKW1/22 Jednoduchý kryt, ČERVENÁ barva. Na spínače a tlačítka s výjimkou křížového spínače.
	BMKW1/33 Jednoduchý kryt, ZELENÁ barva. Na spínače a tlačítka s výjimkou křížového spínače.



Způsob objednávání: SYMBOL/.. do tečkovaného místa je nutné zapsat číslo vybrané barvy.

	BMKW1L/22 BMKW1L/33	Jednoduchý kryt s průzorem, ČERVENÁ barva. Na spínače a tlačítka s orientačním podsvětlením s výjimkou křížového spínače. Jednoduchý kryt s průzorem, ZELENÁ barva. Na spínače a tlačítka s orientačním podsvětlením s výjimkou křížového spínače.
	BMKWK1/..	Jednoduchý kryt s potiskem klíč. Na spínače a tlačítka s výjimkou křížového spínače.

PŘÍSLUŠENSTVÍ

	WKSL	Eliminátor blikání úsporných žárovek a LED. K blikání může docházet při používání spínačů a tlačítek s podsvícením. Určený pro elektroinstalační materiál Kontakt-Simon.
	00965591PEHA	Vidlice pro ekvipotenciální zásuvky, prodává se samostatně.
	GL3	Přídavné reproduktorové svorky do zásuvky BMGL3.01/.., (komplet = 2 ks).
	KGD1	Klíč k DATA zásuvce.

Způsob objednávání: SYMBOL/.. do tečkovaného místa je nutné zapsat číslo vybrané barvy.

	SU1W	Těsnící vložka IP44 pod kryty do 2tlačítkových spínačů: BMW5.01/.., BMW5A.01/.., BMW5L.01/.., BMP2.01/..
	NU1W	Těsnící vložka IP44 pod kryty do 2tlačítkových spínačů: BMW6/2.01/.., BMW6/2L.01/.., BMZ1.01/.., BMWZ1.01/..

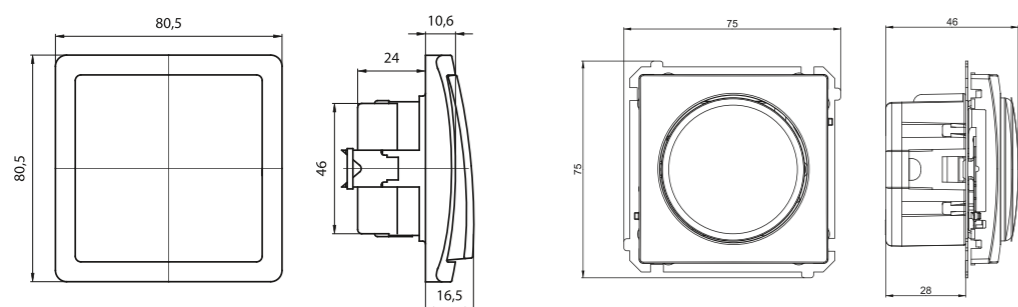

Spínač jednopólový a otočný stmívač

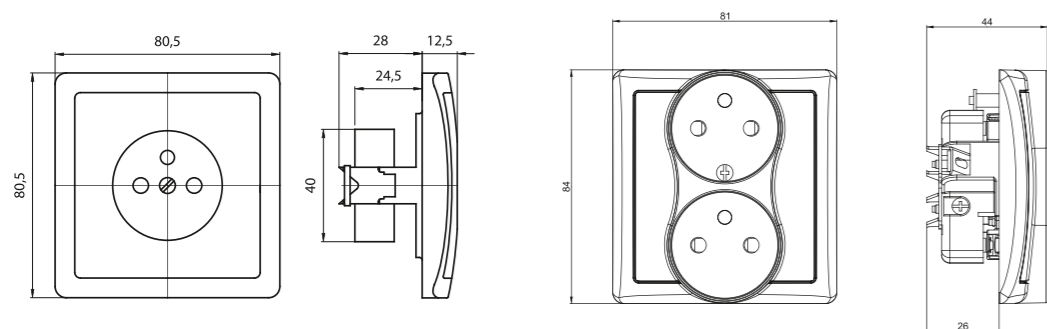

Zásuvka jednonásobná a zásuvka dvojnásobná

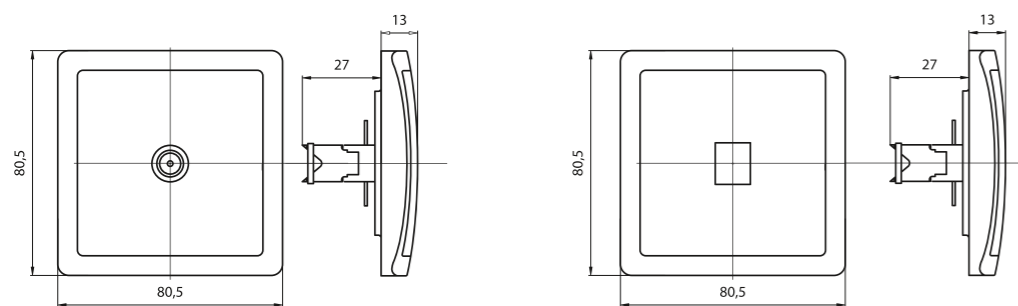

Anténní zásuvka a počítačová zásuvka

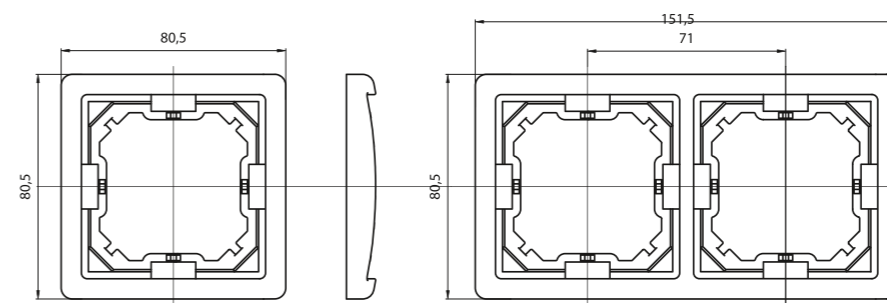

1-násobný rámeček / 2-násobný rámeček

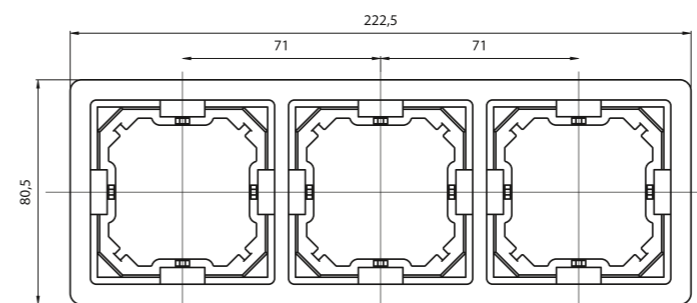

3-násobný rámeček

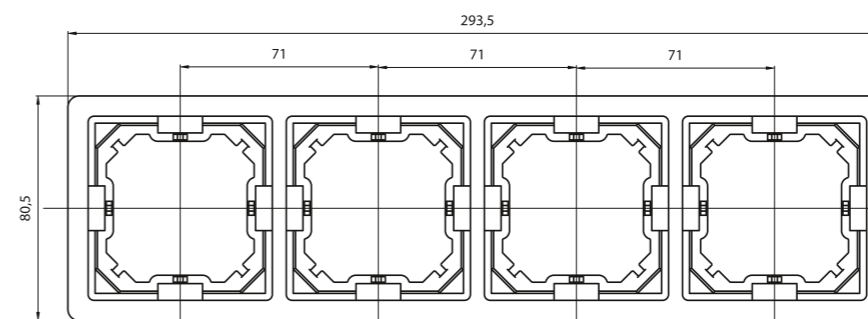

4-násobný rámeček

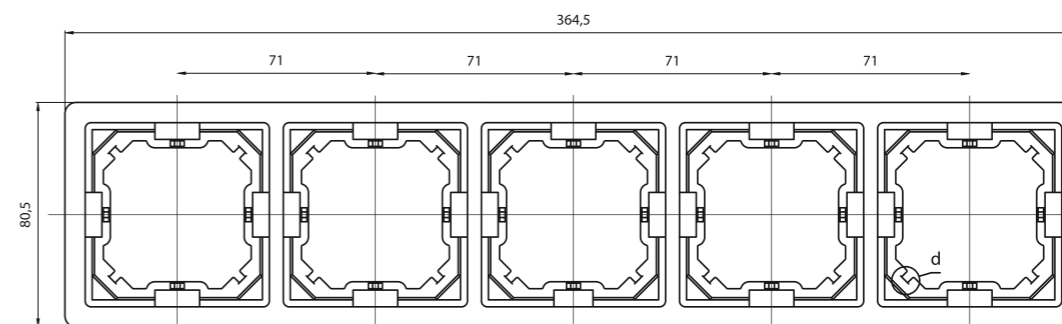

5-násobný rámeček